



## Installation instructions for part 99-7504

# Mazda 3 2004-2009 99-7504

### KIT FEATURES

- DIN radio provision with pocket
- ISO DIN radio provision with pocket
- Display replacement pocket
- Retains factory display for automatic climate controls (2006-2009 models)



### KIT COMPONENTS

- A) Radio housing • B) ISO brackets • C) ISO trim plate • D) Display replacement pocket
- E) Display retention brackets • F) (2) 3/8" x #10 bolts • G) (2) #10 nuts • H) (2) Panel clips

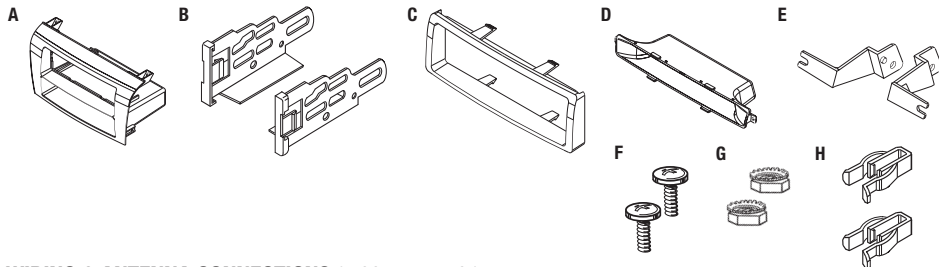

### WIRING & ANTENNA CONNECTIONS (sold separately)

Wiring Harness: • 70-7903

Antenna Adapter: • Not required

### Table of Contents

Dash Disassembly .....	2
Kit Preparation .....	2
<b>Kit Assembly</b>	
–DIN radio provision with pocket .....	3
–ISO DIN radio provision with pocket .....	3

### TOOLS REQUIRED

- Panel removal tool • Phillips screwdriver

**CAUTION!** All accessories, switches, climate controls panels, and especially air bag indicator lights must be connected before cycling the ignition. Also, do not remove the factory radio with the key in the on position, or while the vehicle is running.

## Dash Disassembly

1. Unclip and remove the display trim panel above the radio. (Figure A)

**Tip:** Open the glove box and start in the middle of the panel, working towards the drivers side first. The last connection on the far passenger side is a hook.

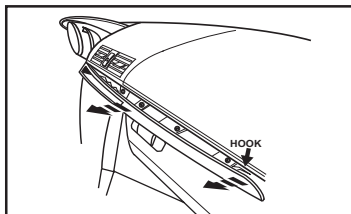

(Figure A)

2. Remove (2) Phillips screws exposed at the top of the radio, and then unclip and remove the radio. (Figure B)

**Note:** The display is attached to radio brackets and will be removed at same time as the radio.

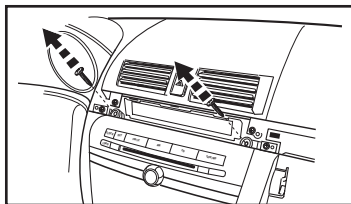

(Figure B)

3. Remove (2) Phillips screws on the back of the display trim panel securing the display, and then unclip and remove the display. (Figure C)

Continue to kit preparation

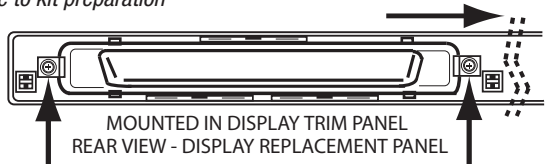

(Figure C)

## Kit Preparation

### Display Brackets/Pocket Assembly

#### Automatic Climate Control Vehicles (2006-2009)

1. Using the (2) 3/8" X #10 bolts and (2) #10 nuts, attach the *display retention brackets* to the display.
  2. Remove the (2) Phillips screws in the sub-dash. (Figure A)
  3. Mount the display into the sub-dash using the screws removed in step 2.
- Continued at kit assembly

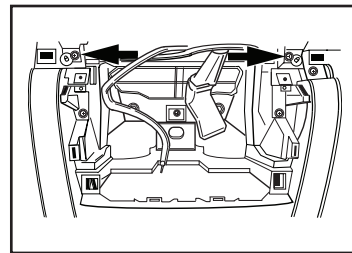

(Figure A)

#### Manual Climate Control Vehicles (2004-2009)

#### Automatic Climate Control Vehicles (2004-2005)

1. Using the (2) Phillips screws removed in step 3 of dash disassembly, secure the *display replacement pocket* to the back of the display trim panel. (Figure B)
- Continued to kit assembly

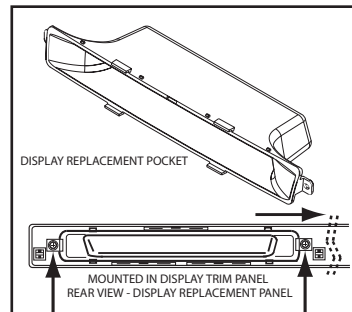

(Figure B)

## Kit Assembly

### DIN radio provision with pocket

1. Remove the metal DIN sleeve from the aftermarket radio.
2. Slide the sleeve into the *radio housing* and secure by bending the metal locking tabs down. (Figure A)
3. Slide the radio back into the sleeve until it clicks in. (Figure B)
4. Locate the factory wiring harness and antenna connector in the dash. Metra recommends using the proper mating adapter from Metra or AXXESS. Test the radio for proper operation.
5. Attach (2) *panel clips* supplied to the rear of the *radio housing*, and then reassemble the dash in reverse of disassembly. (Figure C)

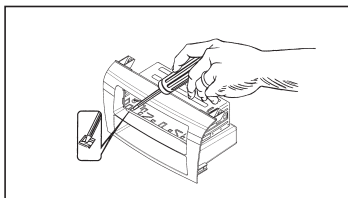

(Figure A)

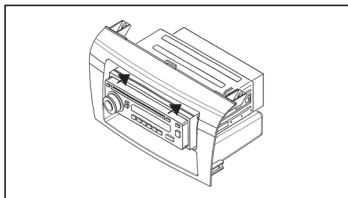

(Figure B)

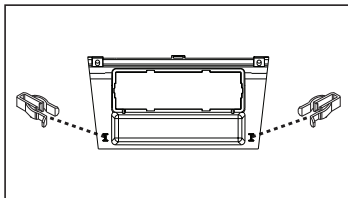

(Figure C)

### ISO DIN radio provision with pocket

1. Remove the metal DIN sleeve and trim ring from the aftermarket radio.
2. Secure the *ISO brackets* to the radio using the screws supplied with the radio. (Figure A)
3. Slide the radio into the *radio housing* until it snaps into place. (Figure B)
4. Attach the *ISO trim plate* supplied with the kit to the front of the *radio housing*. (Figure B)
5. Locate the factory wiring harness and antenna connector in the dash. Metra recommends using the proper mating adapter from Metra or AXXESS. Test the radio for proper operation.
6. Attach (2) *panel clips* supplied to the rear of the *radio housing*, and then reassemble the dash in reverse of disassembly. (Figure C)

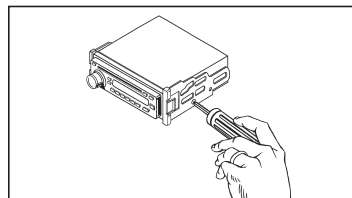

(Figure A)

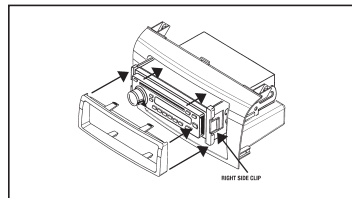

(Figure B)

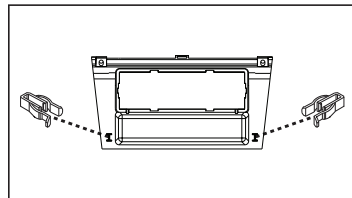

(Figure C)



Installation instructions for part 99-7504



## IMPORTANT

If you are having difficulties with the installation of this product, please call our Tech Support line at **1-800-253-TECH**. Before doing so, look over the instructions a second time, and make sure the installation was performed exactly as the instructions are stated. Please have the vehicle apart and ready to perform troubleshooting steps before calling.



### KNOWLEDGE IS POWER

Enhance your installation and fabrication skills by enrolling in the most recognized and respected mobile electronics school in our industry. Log onto [www.installerinstitute.com](http://www.installerinstitute.com) or call 800-354-6782 for more information and take steps toward a better tomorrow.



**Metra recommends MECP certified technicians**

REV. 3/16/2016 INST99-7504



## Instrucciones de instalación para la pieza 99-7504

# Mazda 3 2004-2009 99-7504

### CARACTERÍSTICAS DEL KIT

- Provisión de radio DIN con cavidad
- Provisión de radio ISO DIN con cavidad
- Bolsillo de reemplazo de pantalla
- Conserva pantalla fábrica para control de clima automático (2006-2009 modelos)



### COMPONENTES DEL KIT

- A) Carcasa del radio • B) Soportes ISO • C) Placa de moldura ISO • D) Cavidad de reemplazo de pantalla
- E) Soportes de retención de pantalla • F) (2) 3/8" x #10 pernos • G) (2) #10 nueces • H) (2) Ganchos para panel

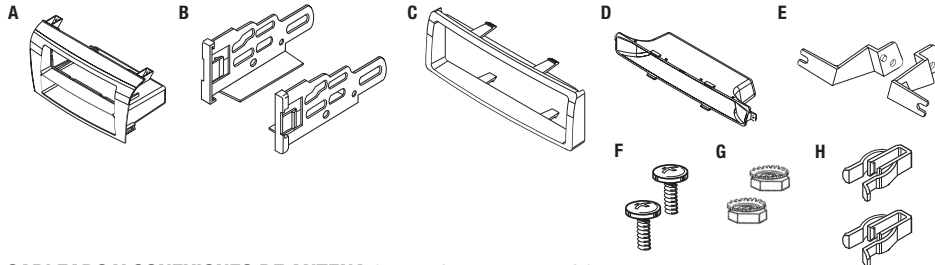

### CABLEADO Y CONEXIONES DE ANTENA (se venden por separado)

Arnés de cableado: • 70-7903

Adaptador de antena: • No se requiere

### Índice

Desmontaje tablero.....	2
Preparación del kit .....	2
<b>Ensamble del kit</b>	
–Provisión de radio DIN con cavidad .....	3
–Provisión de radio ISO DIN con cavidad.....	3

### HERRAMIENTAS REQUERIDAS

- Herramienta para quitar paneles
- Destornillador Phillips

**¡PRECAUCIÓN!** Todos los accesorios, interruptores, paneles de controles de clima y especialmente las luces del indicador de las bolsas de aire deben estar conectados antes ciclar la ignición. Además, no quite el radio de fábrica con la llave en la posición o de encendido ni con el vehículo funcionando.

## Desmontaje tablero

1. Desenganche y quite el panel de la pantalla por encima de la radio. (Figura A)

**Consejo:** Abra la guantera y empezar en el centro del panel, trabajando hacia el lado del conductor primero. La última conexión en el otro lado del pasajero es un gancho.

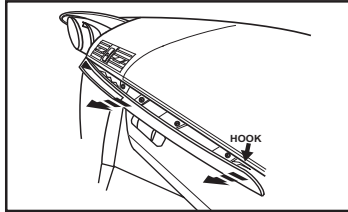

(Figura A)

2. Retire (2) tornillos Phillips expuestas en la parte superior de la radio, y luego soltar y quitar la radio. (Figura B)

**Nota:** La pantalla está unido a los soportes de radio y será eliminado en mismo tiempo que la radio.

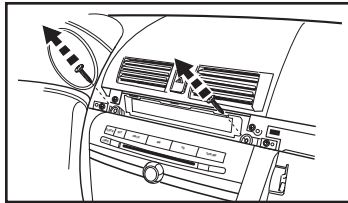

(Figura B)

3. Retire (2) tornillos Phillips en la parte posterior del panel de la pantalla de ajuste de fijación de la pantalla, y luego soltar y retirar la pantalla. (Figura C)

Continúe con la preparación del kit

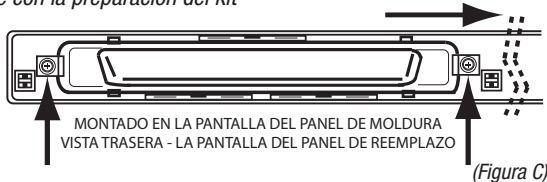

(Figura C)

## Preparación del kit

### Soportes pantalla/Montaje de cavidad

#### Vehículos automáticos de control de clima (2006-2009)

1. El uso de los (2) 3/8" X #10 pernos y (2) #10 tuercas, fije los soportes de retención de pantalla para la pantalla.
2. Retire los (2) tornillos Phillips en la sub-tablero. (Figura A)
3. Monte la pantalla en el sub-tablero con los tornillos retirados en el paso 2. Continúe con el ensamble del kit

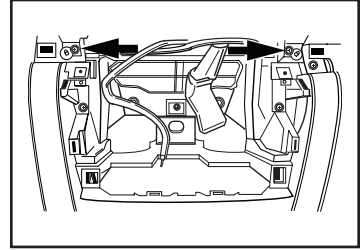

(Figura A)

#### Vehículos de control de clima manual (2004-2009)

#### Vehículos automáticos de control de clima (2004-2005)

1. El uso de los (2) tornillos Phillips que retiró en el paso 3 de desmontaje tablero, asegure el bolsillo de reemplazo de pantalla para la parte posterior del panel de la pantalla de moldura. (Figura B) Continúe con el ensamble del kit

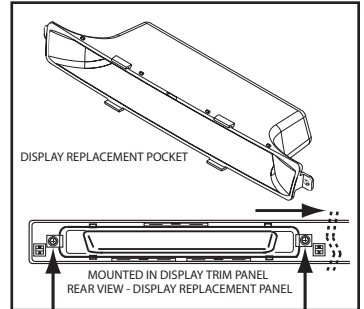

(Figura B)

## Ensamble del kit

### Provisión de radio DIN con cavidad

1. Quite la manga de metal DIN del radio de mercado secundario.
2. Deslice la manga en la *carcasa de radio* y seguro doblando las lengüetas de fijación de metal hacia abajo. (Figura A)
3. Deslice del radio de mercado secundario de nuevo en la manga hasta que haga clic. (Figura B)
4. Localice el arnés de cableado de fábrica y el conector de la antena en el tablero y haga todas las conexiones necesarias al radio. Metra recomienda que use adaptadores adecuados de acoplamiento de Metra y/o de AXXESS. Pruebe el radio para verificar que funcione correctamente.
5. Sujetar (2) *clips del panel* suministrados a la parte trasera de la *carcasa de radio*, y luego volver a montar el tablero a la inversa de desmontaje. (Figura C)

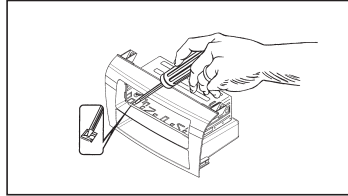

(Figura A)

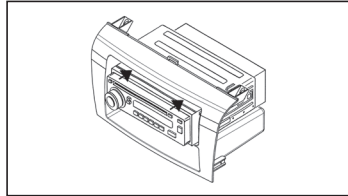

(Figura B)

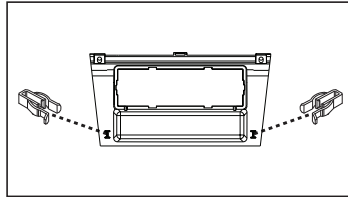

(Figura C)

### Provisión de radio ISO DIN con cavidad

1. Quite la manga de metal DIN y el anillo de moldura del radio de mercado secundario.
2. Sujetar los *soportes ISO* en el radio con los tornillos que vienen con el radio. (Figura A)
3. Deslice el radio dentro de la *carcasa del radio* hasta que encaje en su lugar. (Figura B)
4. Coloque el *placa de moldura ISO* suministrado con el kit al frente de la *carcasa del radio*. (Figura B)
5. Localice el arnés de cableado de fábrica y el conector de la antena en el tablero y haga todas las conexiones necesarias al radio. Metra recomienda que use adaptadores adecuados de acoplamiento de Metra y/o de AXXESS. Pruebe el radio para verificar que funcione correctamente.
6. Sujetar (2) *clips del panel* suministrados a la parte trasera de la *carcasa de radio*, y luego volver a montar el tablero a la inversa de desmontaje. (Figura C)

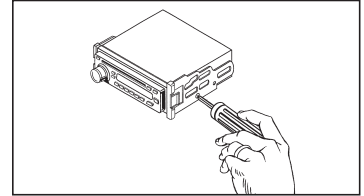

(Figura A)

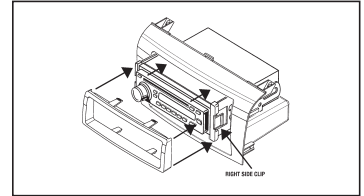

(Figura B)

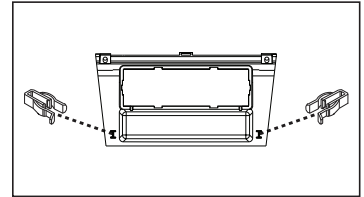

(Figura C)



## Instrucciones de instalación para la pieza 99-7504



### IMPORTANTE

Si tiene dificultades con la instalación de este producto, llame a nuestra línea de soporte técnico al **1-800-253-TECH**. Antes de hacerlo, revise las instrucciones por segunda vez y asegúrese de que la instalación se haya realizado exactamente como se indica en las instrucciones. Por favor tenga el vehículo desarmado y listo para ejecutar los pasos de resolución de problemas antes de llamar.



#### EL CONOCIMIENTO ES PODER

Mejore sus habilidades de instalación y fabricación inscribiéndose en la escuela de dispositivos electrónicos móviles más reconocida y respetada de nuestra industria. Regístrese en [www.installerinstitute.com](http://www.installerinstitute.com) o llame al 800-354-6782 para obtener más información y avance hacia un futuro mejor.



**Metra recomienda técnicos con certificación del Programa de Certificación en Electrónica Móvil (Mobile Electronics Certification Program, MECP).**